

**KHG COMPACT FORM A / FORM B**

**Technische Daten:**

Antriebsart	pneumatisch
Maximale Hubhöhe [mm]	800/1.000/1.300/1.800
Hubgeschwindigkeit [mm/s]	150
Zuladung [N]	2.500/3.000
Arbeitsdruck [kPa]	600
Endlagenregulierung	ja
Sicherheitsbausatz	ja
Rahmen	RAL 7016
Verkleidung	RAL 7035

**SEITENANSICHTEN**

**615300**  
KHG Compact 800  
Form A mit Fernbedienung

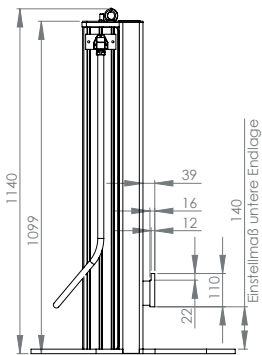

**615305**  
KHG Compact 1000  
Form A mit Fernbedienung

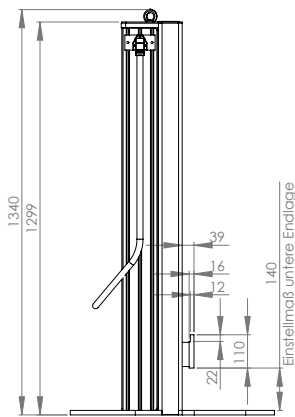

**615310**  
KHG Compact 1300  
Form A mit Fernbedienung

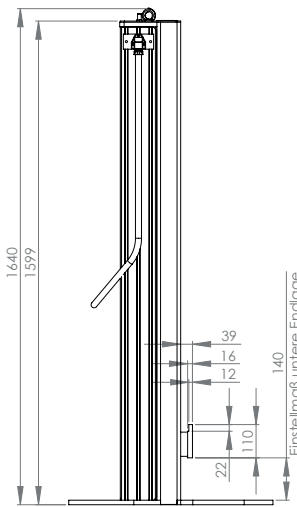

**615320**  
KHG Compact 1800  
Form A mit Fernbedienung

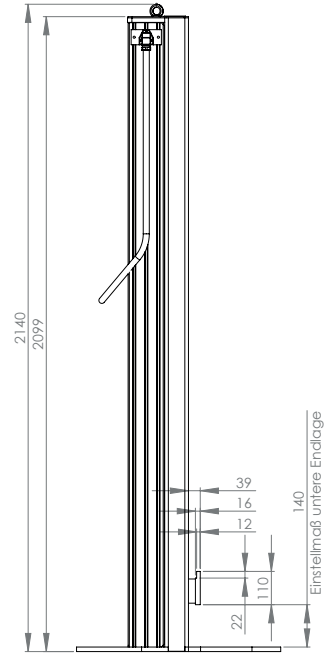

**DRAUFSICHTEN**

**Form A 615300**

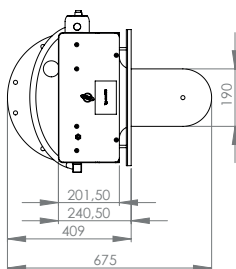

**Form B 615301**

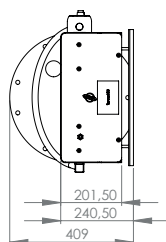

**FRONTANSICHT**

**615300**

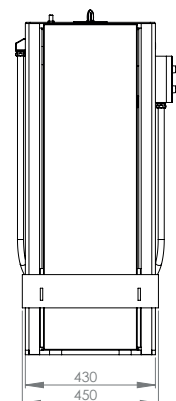



KISTENHUBGERÄTE Artikelbezeichnung	Hubhöhe [mm]	Zuladung [N]	Artikelnummer
Kistenhubgerät 800 Compact Form A mit Fernbedienung	800	3.000	615300
Kistenhubgerät 800 Compact Form B mit Fernbedienung	800	3.000	615301
Kistenhubgerät 800 Compact Form B mit seilf. PN-Anschluss	800	3.000	615303
Kistenhubgerät 1000 Compact Form A mit Fernbedienung	1.000	3.000	615305
Kistenhubgerät 1000 Compact Form B mit Fernbedienung	1.000	3.000	615306
Kistenhubgerät 1000 Compact Form B mit seilf. PN-Anschluss	1.000	3.000	615307
Kistenhubgerät 1300 Compact Form A mit Fernbedienung	1.300	3.000	615310
Kistenhubgerät 1300 Compact Form B mit Fernbedienung	1.300	3.000	615311
Kistenhubgerät 1800 Compact Form A mit Fernbedienung	1.800	2.500	615320
Kistenhubgerät 1800 Compact Form B mit Fernbedienung	1.800	2.500	615321

KHG  
PC

## EINFACHGABELN - VARIANTEN

**888156**  
Einfachgabel Querformat

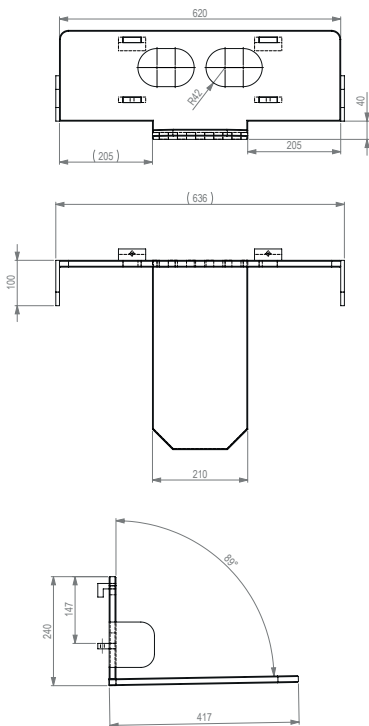

**888157**  
Einfachgabel Längsformat

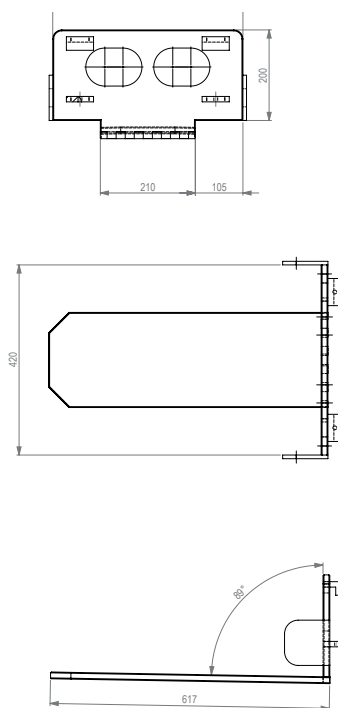

**888159**  
Einfachgabel seitlich links

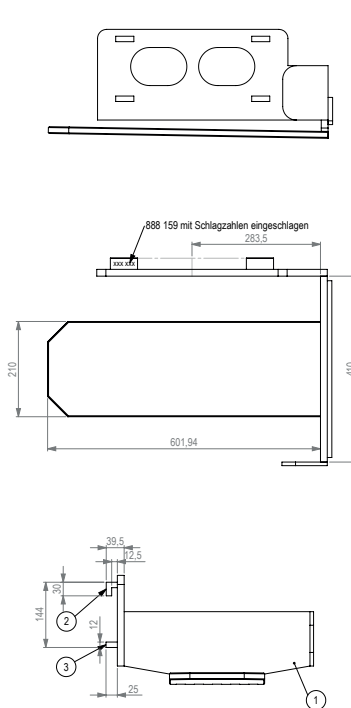

**888180**  
Einfachgabel seitlich rechts

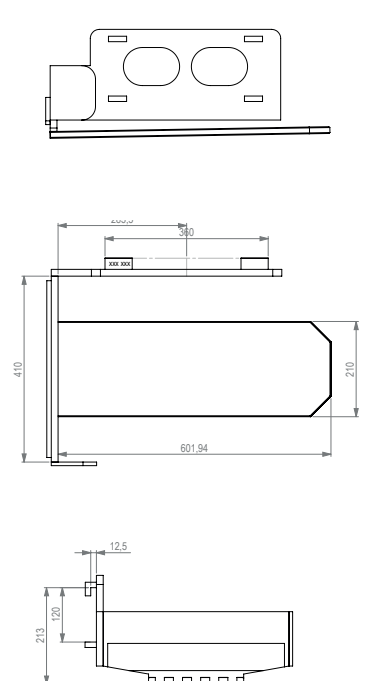

EINFACHGABELN - Artikelbezeichnung	Passend zu	Zuladung [N]	Artikelnummer
Einfachgabel quer KLT 400x600	KHGc Form A	2.500	888156
Einfachgabel längs KLT 400x600	KHGc Form A	2.500	888157
Einfachgabel seitlich links KLT 400x600	KHGc Form B	2.500	888159
Einfachgabel seitlich rechts KLT 400x600	KHGc Form B	2.500	888180

Haben Sie Fragen zum Zubehör?  
Sprechen Sie uns gerne an!

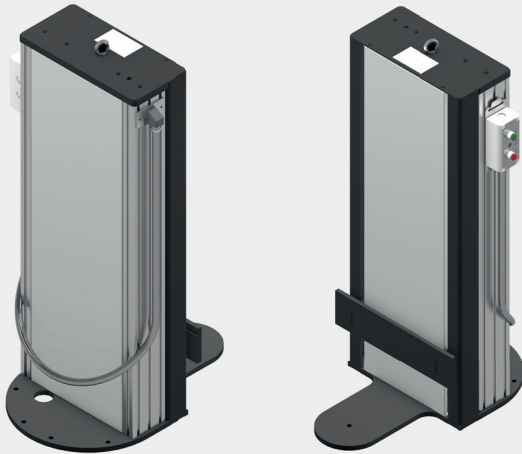

**KHG COMPACT FORM A / FORM B  
[OHNE SICHERHEITSBAUSATZ]**

**KHG  
PC**

**Technische Daten:**

Antriebsart	pneumatisch
Maximale Hubhöhe [mm]	800
Hubgeschwindigkeit [mm/s]	150
Zuladung [N]	3.000
Arbeitsdruck [kPa]	600
Endlagenregulierung	ja
Sicherheitsbausatz	nein
Rahmen	RAL 7016
Verkleidung	RAL 7035

**SEITENANSICHT**

**615302**  
KHG Compact 800  
Form A mit Fernbedienung

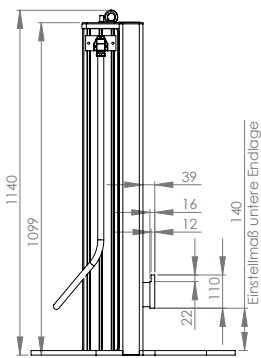

**FRONTANSICHT**

**615302 und 615304**  
KHG Compact 800  
Form A mit Fernbedienung

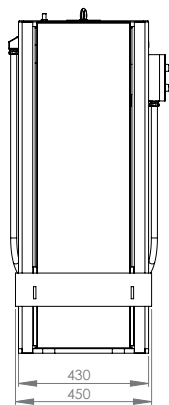

**DRAUFSICHTEN**

**Form A 615302**

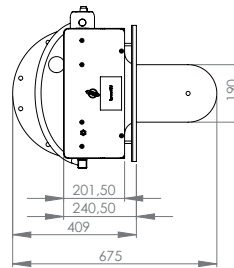

**Form B 615304**

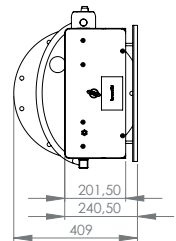

**KISTENHUBGERÄTE -  
Artikelbezeichnung**

**Passend zu**

**Zuladung [N]**

**Artikelnummer**

Kistenhubgerät 800 Compact Form A ohne Sicherheitsbausatz

800

3.000

**615302**

Kistenhubgerät 800 Compact Form B ohne Sicherheitsbausatz

800

3.000

**615304**

**EINFACHGABELN -  
Artikelbezeichnung**

**Passend zu**

**Zuladung [N]**

**Artikelnummer**

Einfachgabel quer KLT 400x600

KHGc Form A

2.500

**888156**

Einfachgabel längs KLT 400x600

KHGc Form A

2.500

**888157**

Einfachgabel seitlich links KLT 400x600

KHGc Form B

2.500

**888159**

Einfachgabel seitlich rechts KLT 400x600

KHGc Form B

2.500

**888180**

**Haben Sie Fragen zum Zubehör?**  
Sprechen Sie uns gerne an!